

# Burkolási útmutató szintetikus szálú INKU padlószőnyegekhez

Kiadva: 2026.05

Gratulálunk új INKU padlószőnyegéhez, mely szakszerű burkolás, valamint megfelelő és rendszeres karbantartás és tisztítás esetén hosszú évekig, évtizedekig szolgálni fogja az Ön kényelmét.

**A szőnyegpadló leburkolása előtt kérjük figyelmesen olvassa el jelen burkolási útmutatót.**

## Fontos előzetes megjegyzések és ellenőrzési kötelezettség



**Előkészítés:** Minden fektetés előtt kötelező a CM mérés (kalcium karbidos nedvességmeghatározás) elvégzése! Az esztrichek megengedett maradék nedvességtartalmára a következő értékek vonatkoznak:

Esztrich típusok	Megengedett maradék nedvességtartalom CM-%-ban melegvizes padlófűtés NÉLKÜL	Megengedett maradék nedvességtartalom CM-%-ban melegvizes padlófűtéssel
Kalcium-szulfát és kalcium-szulfát önterülő esztrich	≤ 0,5	≤ 0,3
Cementesztrich	≤ 2,0	≤ 1,8

## Áruellenőrzés a fektetés előtt

A feldolgozás előtt nappali fénynél ellenőrizze a szőnyeget anyag- és szállítási sérülések szempontjából. Amennyiben a fektetés során hibákat észlelne, a munkát azonnal be kell fejezni, hogy az áru szükség esetén megvizsgálható vagy kicserélhető legyen. A munka megkezdése utáni reklamációt a gyártó nem fogad el, ilyen igény csak a még le nem fektetett, fel nem vágott szőnyegre kérhető. A szőnyeg felvágása, a burkolás megkezdése a termék minőségi elfogadását jelenti.

Ügyeljen arra, hogy a színeltérések elkerülése érdekében az összefüggő területre kerülő szőnyegtekercsek mindig ugyanabból a gyártásból származzanak. A színkódok és gyártási számok (batch nr) mindig a tekercsek címkéin megtalálhatók. A gyártási számot esetleges pótrendeléseknél is mindig érdemes megadni. A tekercseket óvja a közvetlen napsugárzástól mind az akklimatizáció, mind a fektetés során.

## Tárolás és akklimatizáció

A lefektetés előtt a tekercseket legalább 24 órán keresztül a burkolandó helyiségekben vagy azokkal azonos klímájú, szomszédos helyiségekben kell tárolni, hogy a szőnyeg megfelelően akklimatizálódni tudjon. Fontos, hogy a tekercseket mindig kicsomagolva akklimatizáljuk. Ehhez a burkolatot először szabja méretre, és terítse ki vízszintes síkban, hogy az anyag feszültségmentessé váljon és ellazuljon.

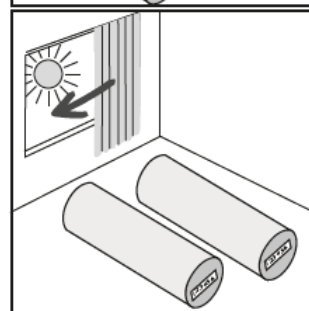
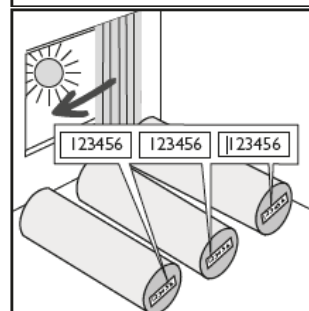
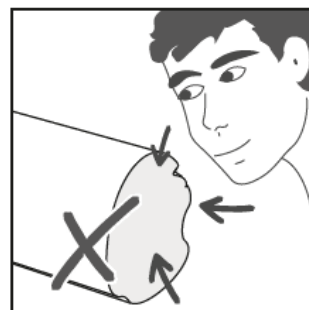

A következő helyiséghőklíma-feltételeket legalább 3 nappal a fektetés előtt, a fektetés alatt, valamint a fektetést követő további 7 napon keresztül folyamatosan biztosítani kell:

- **Aljzat hőmérséklete:** min. 15 °C – max. 25 °C
- **Helyiség hőmérséklete:** min. 18 °C – max. 27 °C
- **Helyiség levegőjének páratartalma:** 40% és 65% közötti relatív páratartalom



Kérjük, vegye figyelembe a ragasztó gyártójának adatlapjaiban szereplő, a végső szilárdság eléréséhez szükséges adatokat. A klimatikus feltételek betartásáért a felelősség a Megrendelőt terheli.



Padlófűtésre történő fektetés esetén a fűtést 3 nappal a fektetés előtt, a fektetés alatt, valamint a fektetést követő legfeljebb 7 napig 18–22 °C-os felületi hőmérsékleten üzemben kell tartani. Ennek biztosításáról a Megrendelőnek kell gondoskodnia. A Kivitelezőnek a Megrendelő figyelmét erre a kötelezettségre mindig fel kell hívni.

## Fektetési terv

A fektetési munkák megkezdése előtt készítsen fektetési tervet. Ennek során vegye figyelembe a helyiség geometriáját. Az általános szakmai gyakorlat értelmében a fektetési irány meghatározása a Kivitelező hatásköre, javasoljuk azonban, hogy mind a fektetési irányt (pl a leeső hulladék minimalizálása érdekében), mind a szálirányt (flórirányt) mindenképpen egyeztesse előzetesen a Megrendelővel. A fektetési tervben az illesztések helyét meg kell határozni és be kell mutatni. A fejtoldások mindenképpen kerülendők, azaz amikor a szőnyeg rövidebbik, vágott oldala érintkezik. Az illesztéseket az olyan területektől távol kell elhelyezni, amelyek erős igénybevételnek, vagy esetleges elcsavarodás miatti kopásnak lehetnek kitéve, például ajtóátjárók, liftbejáratok, lépcsőlécek vagy keskeny közlekedők. Célszerű, ha a szőnyegvágatok illesztése a járásiránnyal, valamint a fény beesési irányával párhuzamosan, hosszában fut.

## Aljzatok

Az aljzatnak, amelyre a burkolat kerül, tartósan száraznak, szilárdnak, teherbírónak és síknak kell lennie. A felület legyen lecsiszolt és pormentes. Az INKU szőnyegpadlók fektetésére a vonatkozó nemzeti szabványok, irányelvek, műszaki útmutatók, valamint a szakma általános szabályai érvényesek, a burkolás során a DIN EN 18365 „Burkolási munkák” és a DIN EN 18202 „Tűréshatárok a magasépítésben” német szakmai irányelvek figyelembe vétele javasolt.

### Ásványi aljzatok

1. Az ásványi aljzatoknak szilárdnak, tartósan száraznak, megfelelő teherbírásúnak, valamint por, oldószer-, festék-, viasz-, zsír- és olajmentesnek kell lenniük.
2. Az új ásványi aljzatoknak megfelelően száraznak és előkezeltnak kell lenniük. Az ezzel kapcsolatos felelősség a Kivitelezőt terheli. Párafékező hatású alapozók használata esetén a nedvesség hosszabb ideig az esztrichben marad, és a felületen keresztül már nem tud elpárologni. A bent maradó nedvesség a természetes száradási folyamat során a peremterületeken (széleken) távozik, ami károsodáshoz vezethet.
3. A lyukakat, repedéseket és egyéb sérüléseket a fektetés előtt megfelelő anyagokkal le kell zárni és ki kell javítani.
4. A melegvizet padlófűtéssel ellátott fűtött esztrichek legfeljebb 29 °C-os maximális felületi hőmérsékletig alkalmasak burkolásra.

## Fa aljzatok

A fapadlóknak síknak, simának, száraznak és tisztának kell lenniük. A munka megkezdése előtt minden laza részt tartósan rögzíteni kell. Az elkopott vagy egyenetlen fa aljzatokat előzetesen ki kell cserélni, vagy megfelelő megmunkálással ki kell egyenlíteni. A felületkezelés nélküli fa- és kompozit lemezek szintén alkalmasak az INKU szőnyegpadlók alatti használatra, feltéve, hogy sík és struktúra mentesek. A penészképződés elkerülése érdekében a szerkezet alatti üregeknek megfelelően átszellőzöttnek kell lenniük, és a fa nedvességtartalma nem haladhatja meg a 10%-ot. A lefektetett járófelület terhelés alatt nem hajolhat meg és nem rugózhat, illetve nem lenghet be.

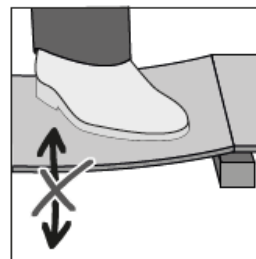

## Régi burkolatok

Az INKU szőnyegpadlók a legtöbb kemény burkolatra lefektethetők. A kerámia járólapokat vagy hasonló felületeket a szőnyegpadló fektetése előtt a gyártó előírásainak megfelelő kiegyenlítő- vagy simítóanyaggal (aljzatkiegyenlítővel) kell kezelni a fugák szintbe hozása érdekében. Kérjük, kérjen a tervezett rétegrendre vonatkozó ajánlást a felhasználni kívánt segédanyag gyártójától (pl. Mapei, Ceresit, Uzin stb). Továbbá az INKU szőnyegpadlók lefektetése előtt a meglévő textil- és egyéb puha burkolatokat kötelező előzetesen eltávolítani. Az úsztatva lefektetett régi burkolatokat mindig el kell a burkolás előtt távolítani.

 Kérjük, vegye figyelembe, hogy a szőnyegalátétek használata befolyásolhatja a szőnyegpadló garantált tulajdonságait, különösen a tűzállósági (lángállósági) tulajdonságok módosulhatnak hátrányosan.

Az INKU szőnyegpadlók fektetésekor az aljzat megfelelő előkészítése a sikeres kivitelezés alapfeltétele. Az aljzat egyenetlenségei nemkívánatos esztétikai problémákhoz vezetnek. Különös figyelmet kell fordítani az aljzat megengedett maradék nedvességtartalmára, valamint arra, hogy a helyiség klimatikus feltételei betartásra kerüljenek, mivel a padlóburkolat alulról történő átnedvesedése (visszanedvesedése) rendszerint helyrehozhatatlan károkat okoz.

## Szőnyegburkolás

### Aljzat-előkészítés és ellenőrzés

Ellenőrizze az aljzat egyenetlenségeit. A méterenként 3-4 mm-nél nagyobb egyenetlenségeket megfelelő aljzatkiegyenlítővel mindenképpen síkba kell hozni. Ennek figyelmen kívül hagyása a burkolat károsodásához, illetve esztétikailag nem megfelelő összképhez vezet.

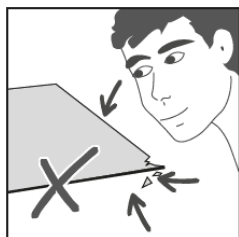

A szőnyeg-vágatokat anyaghibák és színazonosság szempontjából előzetesen ellenőrizni kell. Látható anyaghibával vagy színeltéréssel rendelkező vágatokat tilos lefektetni.

**A már lefektetett, de látható anyaghibát vagy színeltérést mutató szőnyegre vonatkozó reklamációt a gyártó utólag nem fogad el!**

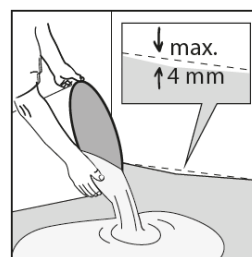

 A szőnyegvágatok végeit a kivitelezőnek (burkolónak) mindig meg kell vágni. A gyári éleket tilos közvetlenül egymás mellé illeszteni, mivel így rendszerint nem alakítható ki tiszta és zárt illesztés.

## Fektetés

Először meg kell határozni a szőnyegpadló szálirányát (flórirányát). Ezt követően a szőnyegpadlót nagyjából a szükséges vágatok hosszának megfelelően méretre kell szabni, majd csíkonként kiteríteni, hogy minden szőnyegvágat azonos szálirányban feküdjön. Ha egy helyiségben több vágat kerül burkolásra, a ragasztás megkezdése előtt a helyiség összes vágatát mindig abban a sorrendben kell egymás mellé kiteríteni, ahogyan azokat a tekercsről levágták.

**Példa:** Egy nagyobb projektben a 999/001A – 999/011A tekercsszámú szőnyegtekercseket kell lefektetni. A levágott vágatokat növekvő számsorrendben, ugyanabból a tekercsből (pl. 999/001A) egymás mellé kell kiteríteni:

- **999/001A tekercs:** 1. – 2. – 3. – 4. vágat
- **999/002A tekercs:** 1. – 2. – 3. – 4. vágat
- **999/003A tekercs:** 1. – 2. – 3. – 4. vágat ---- stb.

A további megmunkálást megelőzően minden vágat szélét meg kell vágni. Ehhez három lehetőséget javasolunk:

### 1. Élvágás a szálsorok mentén

Az INKU szőnyegpadló minőségek túlnyomó többsége szál irányában vágható. Azt a szálát, ahol az élvágást elvégzik, mindig úgy kell megválasztani, hogy az illesztésnél a mintázat, illetve a szín- vagy fonaltípus-váltás is stimmeljen. A szőnyegvágat élének megvágása előtt a szálsort először egy megfelelő szerszámmal (szőnyeg-árral) meg kell nyitni, hogy a vágandó élén egy finom vonal alakuljon ki, ahol a szálak enyhén szétválnak. Ebben a szálsorban egy megfelelő tolókéssel le kell vágni a szőnyegvágat szélét. A vágási irányt úgy kell megválasztani, hogy a levágott perem a késtől jobbra essen.

### 2. Dupla vágás (átlapoló vágás – eltolt tűzésű /versetzt getuftet/ minőségek esetében)

Terítse ki az első szőnyegvágatot. Ezt követően fektesse a második vágatot legalább 5 cm-es átlapolással az első szőnyegvágatra. Az átlapolás közepén vágja át teljesen mindkét szőnyegvágatot. Mintás szőnyegpadlóknál a ragasztás előtt kérjük, figyeljen pontosan a minta illeszkedésére.

### 3. Hátoldaltól történő szabás vonalzó mentén (egyszínű velúr, teljes felületen mintás /all-over/, valamint shaggy minőségeknél)

A szőnyegpadló hátoldaltól történő szabásánál feltétlenül ügyelni kell arra, hogy a kés csak olyan mélyen hatoljon be az anyagba, hogy az csak a hátoldalt és a hordozó filcet vágja át. A kés túl mély behatolása esetén egész szálak vagy szálcsúcsok vágódnak le, ami úgynevezett V-alakú illesztésekhez vezet, ami hátrányosan befolyásolja a szőnyeg esztétikai megjelenését.

A szálsorok futását és az illesztési területek szabásának megfelelő módját a fektetés előtt a szakburkolónak mindig ellenőriznie kell.



Az eltolt tűzésű (versetzt getuftet) szőnyegpadlóknál a szál sora nem határozható meg egy egyenes vonalként. Ezeknél a szőnyegpadlóknál az illesztési vágás egyenes vonalban történik, pl. fém vonalzó és burkolókés használatával. Ügyeljen arra, hogy az egyes szőnyegvágatok éleit mindig szorosan a másik szőnyegvágat éléhez kell illeszteni.



Hurkolt (buklé) minőségek szabásánál mindig folyékony szálperem-rögzítőt kell alkalmazni a megvágott huroksorok tartós rögzítése érdekében. Ez természetesen érvényes a fej-toldásokra, a keresztirányú vágásokra, valamint a huroksorok sérüléseire is.

Miután az összes szőnyegvágat szélét megvágta, fektesse a szőnyegvágatokat szorosan, élükkel ütközésig illeszkedve egymás mellé. Ezután hajtsa fel a középső szőnyegvágatok csatlakozási területét hosszanti irányban (azaz a vágat teljes hosszában) úgy, hogy az egyik vágatot (1. vágat) körülbelül a feléig, míg a mellette lévő másik szőnyegvágatot (2. vágat) pedig kevesebb, körülbelül csak 50 cm-es szélességben visszahajtsa. Ezt követően hordja fel a ragasztót a gyártó előírásainak megfelelően.

A ragasztó felvitele után először az 1. vágatot fektesse bele a ragasztóágyba és hengerelje le. Ennél a lépésnél ügyeljen arra, hogy a szőnyegvágat ne nyúljon meg hosszában. Ezután – az 1. vágattól kiindulva – a 2. vágat visszahajtott 50 cm-es sávját fektesse bele a ragasztóágyba úgy, hogy a vágat közepétől kiindulva azt közvetlenül a korábban leragasztott 1. vágat éléhez ütközteti. A 2. vágat illesztésekor ügyelni kell a két szőnyegvágat hátának (hordozórétegének) szoros, résmentes illeszkedésére. A háta túl laza érintkezése esetén idővel az alsó hordozóréteg rése a szálaknál is láthatóvá válik, míg a hát túl feszes összetolása esetén idővel a felszínen optikailag csúnya „tarajosodás” jelenhet meg.

Mivel a 2. szőnyegvágat nagy része még szárazon fekszik a földön, így az anyag súlya megtartja a vágatot és az nem fog elmozdulni. Az 50 cm-es leragasztott sávban a szőnyeg viszont még picit mozgítható és nyújtható, így, ha valahol hullám vagy dudor keletkezne, azt kézzel vagy simítóval még könnyedén ki lehet tolni (simítani) oldalra a száraz rész felé.

A vágatok széleinek esetleges szétnyílása karos feszítővel, vagy duplafejű feszítővel, valamint néhány kézi szőnyegfeszítő segítségével könnyedén megszüntethető. Ezen a ponton a burkolatot a teljes felületén le kell hengerelni (érdemes nehézhengert használni), hogy a burkolat hátoldala teljes felületén érintkezzen a ragasztóval.

Hasonlóan kell eljárni a további szőnyegvágatok esetében is, egyik illesztéstől a következőre haladva.



Bármilyen jellegű mintacsúszás, vetemedés, vagy élív, amely a DIN 14159 szabványban meghatározott tűréshatárokon belüli tartományban található, nem minősül termékhibának sem a tűzött, sem a szőtt szőnyegpadlók esetében. Mivel a mintákat illető torzulásokat a burkoló nem mindig tudja teljes mértékben korrigálni, ez a fektetés után megmaradó torzulásokra is érvényes a DIN 14159 szabvány keretein belül.

Nyomatékosan javasolt a megfelelő profi burkolószerszámok használata, mivel az ezek nélkül végzett munka jelentős problémákhoz vezet a kivitelezés során.

## Tisztítás

### Szőnyegpadlók tisztítása és ápolása

Az építkezésből vagy felújításból eredő szennyeződések eltávolítása – a szennyeződés jellegétől és mértékétől függően – a napi (karbantartó), illetve a nagytakarítási eljárások megfelelő alkalmazásával történik.

A kisebb mértékű szennyeződések nagy teljesítményű kefések porszívóval kell eltávolítani. A napi rendszerességű karbantartó-tisztítás eltávolítja a laza, felületi szennyeződések, és ezáltal csökkenti az intenzív mélytisztítások szükségességének gyakoriságát. A karbantartó tisztítást ideális esetben naponta egyszer kell elvégezni nagy teljesítményű kefések porszívóval. Ez nemcsak a szőnyegpadló tisztítását szolgálja, hanem elősegíti az igénybe vett szőnyegszálak eredeti formájának és rugalmasságának visszanyerését (regenerálódását) is.



Hurkolt buklészőnyegek esetében mindig sima, kefe nélküli padlófejvel felszerelt porszívót kell használni.

A napi rendszeres- és időszakos nagytakarításra és ápolásra vonatkozó további információk az INKU honlapján a „Hasznos holmik” menüpont alatt található a [www.inku.hu](http://www.inku.hu) webcímen.

## Fontos figyelmeztetés

Irodaszékek vagy görgőkön mozgatható tárgyak esetén fontos, hogy a bútorok kerekei kemények legyenek, mivel puha szőnyegen a kemény görgő gurul megfelelően. A helyi, pontszerű sérülések és a kopás csökkentése érdekében a nagy forgalmú részeken általánosságban javasolt a szőnyegvédő alátétek (padlóvédők) alkalmazása.

A padlóburkolat hosszabb élettartama és értékálló megőrzése érdekében nyomatékosan javasoljuk a megfelelő szennyfogó szőnyegek (lábtörlők) használatát a bejárati zónákban és a teraszajtóknál. A szőnyeg sérülésének minimalizálása érdekében ajánlott a rendkívül erősen igénybe vett területeken szőnyegvédő alkalmazása.

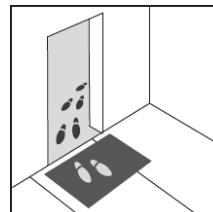

Állapot: 2026 május

Kiadta: INKU Kft 1117 Budapest Budafoki út 183